

После определения положения плеч прозвучит звуковой сигнал. С помощью кнопок “Вверх” или “Вниз” вы можете самостоятельно отрегулировать положение массажных роликов. Всего предусмотрено 11 положений массажных роликов. Если никаких настроек не последует, то через 10 секунд автоматически включится программа массажа. Или же нажмите ОК, чтобы пропустить это действие и начать массаж. В случае ошибки определения, массажный ролик будет находиться в положении по умолчанию.



Кнопка	Описание
▲	Двигает массажный ролик по направлению вверх
▼	Двигает массажный ролик по направлению вниз

Кнопка паузы

Нажмите на кнопку “Пауза”, чтобы приостановить все массажные функции; нажмите на кнопку повторно, чтобы продолжить массаж. По истечении 20 минут в режиме паузы кресло автоматически отключится.





Остановка массажа



Интерфейс продолжения массажа

Кнопка	Описание
▶ Пауза	Во время массажа нажмите на этот значок, чтобы приостановить текущие функции.
■ Продолжить	В режиме паузы нажмите на этот значок, чтобы продолжить массаж.

Интенсивность массажа верхней части тела (4D массаж)

На экране пульта управления нажмите на значок  или  чтобы изменить массажа верхней части спины. На выбор представлено 5 уровней интенсивности.



Примечание. Интенсивность 4D массажа: массажные ролики выдвигаются вперед или втягиваются. Интенсивность массажа регулируется в пределах определенной зоны массажа. После регулировки положения массажных роликов, можно проверить интенсивность каждой массажной точки. Регулировать интенсивность массажа можно с помощью этой кнопки как в автоматическом, так и в ручном режиме.

Автоматические программы

На выбор представлены различные программы автоматического режима:

- ВИП программы: Снятие стресса, Энергия, Перед сном, Уход за суставами, Зажатые плечи, Массаж спины.
- Оздоровляющие программы: Офисный режим, Восстановление после спорта, Обновление разума, Уход за спиной, Уход за поясницей, Уход за ногами.
- Специальные программы: Зарядка здоровьем, Терапия, Поддержка формы, Тонизирующий массаж, Восстановление, Снятие усталости.
- Программы расслабляющего массажа: Растяжка всего тела, Тайский массаж, Китайский массаж, Полное расслабление, Аэромассаж.

Всего на выбор представлено 23 программы автоматического массажа. Нажмите на значок "auto", чтобы выбрать программу автоматического массажа. При выборе автоматической программы скорость и радиус роликов нельзя регулировать. Нажмите "more", чтобы увидеть больше программ.



Режим	Программа	Описание
ВИП программы	Снятие стресса	Снимает усталость и расслабляет мышцы, улучшает кровообращение в спине и конечностях, а так же помогает справиться со стрессом.
	Энергия	Восстанавливает организм как после полноценного ночного сна. Энергичный массаж всего тела помогает разбудить организм.
	Перед сном	Массаж 12 акупунктурных точек помогает восстановить многие функции вашего тела, а также улучшить качество сна.
	Уход за суставами	Позаботьтесь о здоровье своих суставов с помощью техник постукивания, вытягивания, растяжки и т.п.
	Зажатые плечи	Уникальная программа массажа шеи и плеч помогает снять боль в шее и плечах, и улучшает кровоснабжение мозга.
	Массаж спины	Массирует каждый позвонок, чтобы продлить здоровье вашего позвоночника.
Оздоровляющие программы	Офисный режим	Увеличьте физические нагрузки с помощью массажа, улучшите состояние тела при сидячем образе жизни и работе в офисе.
	Восстановление после спорта	Быстрое снятие физической усталости после тренировки.
	Обновление разума	Массаж облегчит боль в шее и плечах, улучшит кровоснабжение мозга.
	Уход за спиной	Позаботьтесь о здоровье позвоночника и компенсируйте отсутствие физических нагрузок.
	Уход за поясницей	Сосредоточьтесь на улучшении здоровья позвоночника и снятии скованности в пояснице.
	Уход за ногами	Быстро снимает болезненность и мышечную усталость в нижней части тела.
Специальные программы	Зарядка здоровьем	Улучшите качество сна и повысьте эффективность работы.
	Терапия	Массаж меридиан тела поможет улучшить кровообращение и повысить иммунитет.
	Поддержка формы	Активный массаж ягодиц и ног поможет подтянуть тело и поддерживать его в тонусе.
	Тонизирующий массаж	Улучшает кровообращение, повышает жизненный тонус и иммунитет.
	Восстановление	Массаж 12 акупунктурных точек помогает восстановить многие функции вашего тела, а также улучшить качество сна.
	Снятие усталости	Снимает усталость, восстанавливает жизненные силы, выводит молочную кислоту, вырабатываемую после тренировок.

Программы расслабляющего массажа	Растяжка всего тела	Растягивает мышцы, увеличивает гибкость с помощью техник тайского массажа.
	Тайский массаж	Глубокий массаж всего тела снимает усталость и болезненные ощущения.
	Китайский массаж	Традиционный китайский массаж улучшает общее состояние организма и избавиться от болезненных симптомов.
	Полное расслабление	Успокаивающий массаж всего тела с помощью техник разминания и постукивания помогает снять усталость.
	Аэромассаж	Массаж техникой надавливания поможет расслабиться, снять усталость и успокоить нервы.

Режим ручной настройки

Нажмите , чтобы войти в интерфейс ручной настройки массажа, включая настройку интенсивности и радиуса массажных роликов, области массажа, воздушно-компрессионного массажа верхней или нижней частей тела, массажа голени, роликового массажа стоп, функции ионизации воздуха, подогрева и т.д.

Нажмите , чтобы выйти из ручного режима настроек.



Интерфейс режима ручной настройки



Настройки ручного режима

Настройки

В интерфейсе ручного режима выберите технику, область массажа, настройте скорость и радиус массажных роликов.

На выбор представлены шесть массажных техник: Разминание, Постукивание, Разминание + постукивание, Шиаци, 4D, и Массаж плеч. В техниках Разминания и Постукивания регулируется радиус движения массажных роликов. Скорость массажа можно регулировать в других техниках. Нажмите , чтобы выйти из ручного режима.



Интерфейс режима ручной настройки

Скорость				
1 уровень	2 уровень	3 уровень	4 уровень	5 уровень
Радиус				
1 уровень	2 уровень	3 уровень	4 уровень	5 уровень

Техника	Описание	
Разминание (7 режимов)	Скорость, Интенсивность	5 уровней
Постукивание (I и II)	Скорость, радиус, интенсивность	
Разминание + постукивание	Скорость, Интенсивность	
Шиаци (Шиаци I, Шиаци II)	Скорость, радиус, интенсивность	
Массаж плеч	Скорость, Интенсивность	
4D(4D I, 4D II, 4D III, 4D IV)	Скорость, радиус, интенсивность	

Примечание: В режиме 4D радиус движения массажных роликов в режиме 4D I и 4D II не может быть отрегулирован; радиус движения массаж роликов в режимах 4D III и 4D IV регулируется.

Выбор области массажа: точечный, область, вся спина, верхняя часть спины и нижняя часть спины. Нажмите на соответствующую иконку, чтобы завершить выбор. Нажмите , чтобы выйти из ручного режима настроек.



Функция	Описание
Точечный	Нажмите на значок, чтобы начать точечный массаж. Массажный ролик будет находиться в одной точке.
Область	Нажмите на значок еще раз, появятся две стрелки. Массажный ролик будет двигаться в диапазоне примерно 3 дюйма.
Верх спины	Круговой массаж верхней части спины.
Низ спины	Круговой массаж нижней части спины.
Вся спина	Массаж всей спины
Регулировка вверх	Нажмите и удерживайте, чтобы переместить массажный ролик вверх в выбранную точку или область.
Регулировка вниз	Нажмите и удерживайте, чтобы переместить массажный ролик вниз в выбранную точку или область.

Воздушно-компрессионный массаж

Щелкните значок, чтобы включить или выключить функцию воздушно-компрессионного массажа. С помощью значков **-** и **+** можно настроить интенсивность массажа. Нажмите на значок **✕**, чтобы выйти из ручного режима.



Воздушно-компрессионный массаж

Интенсивность - +		
1 уровень	2 уровень	3 уровень
3 уровня интенсивности воздушно-компрессионного массажа верхней или нижней части тела		

Функция	Описание
Верх Аэро	Вкл/Выкл воздушно-компрессионный массаж верхней части тела.
Низ Аэро	Вкл/Выкл воздушно-компрессионный массаж нижней части тела.

Массаж голеней

Щелкните на значок, чтобы включить или выключить функцию массажа голеней. С помощью значков **-** и **+** можно настроить интенсивность массажа. Нажмите на значок **✕**, чтобы выйти из ручного режима.



Массаж голеней

Массаж голеней - +		
Режим I	Режим II	Режим III
По прямой	Против часовой	По часовой
После запуска массажа голеней отрегулируйте вращение роликов по часовой стрелке и против часовой стрелки.		

Функция	Описание
	Нажмите, чтобы включить или выключить массаж голеней.

Роликовый массаж стоп

Нажмите , чтобы включить роликовый массаж стоп. С помощью значков **-** или **+** можно настроить скорость массажа. Всего на выбор 3 скорости массажа. Нажмите **✕**, чтобы выйти из ручного режима настроек.



Роликовый массаж стоп

Скорость - +		
1 уровень	2 уровень	3 уровень

Функция	Описание
	Нажмите, чтобы включить или выключить роликовый массаж стоп.

Ионизация

Нажмите на значок , чтобы включить функцию ионизации воздуха. Нажмите , чтобы выйти из меню ручных настроек.



Ионизация

Функция	Описание
	Нажмите, чтобы включить или выключить ионизацию воздуха.

Подогрев спины и стоп

Нажмите на для включения или выключения функции нагрева накидки (графеновый нагрев) и функции нагрева пальцев стоп (углеродное волокно). Тепло начнет ощущаться через 3 минуты после включения функции. Нажмите , чтобы выйти из меню ручных настроек.



Подогрев спины и стоп

Функция	Описание
	<p>Нажмите эту кнопку, чтобы включить или выключить функцию подогрева. Нажмите один раз, чтобы включить подогрев накидки. Нажав второй раз, выключится подогрев накидки, включится подогрев стоп; Нажмите третий раз, чтобы включить оба; Нажмите четвертый раз, чтобы отключить оба.</p>

Хранилище данных

Нажмите , чтобы перейти к настройкам пользовательского интерфейса. На выбор представлено 3 хранилища данных и функция "Вызова" ранее сохраненных настроек массажа. Выберите одно из 3 хранилищ нажатием на любое из них.

Сохранить: Сохраните массажную программу, положение кресла, воздушно-компрессионный массаж и другие используемые функции.

Вызов: Нажмите, чтобы включить ранее сохраненных настроек массажа.

Нажмите , чтобы выйти из меню ручных настроек.





Интерфейс хранилища данных



Настройки хранилища данных

Регулировка положения кресла

Нажмите , чтобы отрегулировать положение спинки кресла и подставки для ног. Нажмите , чтобы выйти из меню ручных настроек.



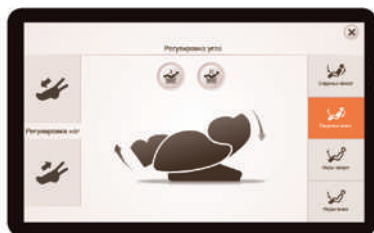

Интерфейс регулировки положения кресла







Регулировка положения кресла



Положение невесомости

Функция	Описание
	Положение невесомости I: Автоматически опускает спинку кресла и поднимает подставку для ног до положения 1.
	Положение невесомости II: Автоматически опускает спинку кресла и поднимает подставку для ног до положения 2.



Регулировка положений спинки кресла и подставки для ног

Функция	Описание
	Кнопка поднимания подставки для ног: удерживайте кнопку, чтобы поднять подставку для ног. Длина стопы определится автоматически.
	Кнопка опускания подставки для ног: удерживайте кнопку, чтобы опустить подставку для ног. Длина стопы определится автоматически.
	Поднимание спинки кресла: удерживайте кнопку, чтобы поднять спинку кресла. Одновременно с этим опускается подставка для ног. Длина стопы определится автоматически.
	Опускание спинки кресла: удерживайте кнопку, чтобы опустить спинку кресла. Одновременно с этим поднимается подставка для ног. Длина стопы определится автоматически.

Настройка подставки для ног

Функция	Описание
	Кнопка задвигания подставки для ног: удерживайте кнопку, чтобы задвинуть подставку для ног.
	Кнопка вытягивания подставки для ног: удерживайте кнопку, чтобы удлинить подставку для ног.

Другие настройки

Нажмите  , чтобы перейти в режим других настроек, таких как яркость экрана, автоблокировка экрана, звук, язык и информация о производителе. Нажмите  , чтобы выйти из меню ручных настроек.



Интерфейс других настроек



Интерфейс других настроек

Яркость

Двигайте точку вправо или влево, чтобы увеличить или уменьшить яркость.

Автоблокировка

Выберите время автоблокировки экрана: 1 минута, 2 минуты, 3 минуты, 10 мин, 30 мин.

Звук

Нажмите , чтобы отключить звук на кресле, нажмите , чтобы включить.

Язык

Выберите язык

S/N - информация о производителе



Получите необходимую информацию об устройстве и производителе.

Bluetooth

Нажмите , чтобы вкл. или выкл. функцию.  означает, что Bluetooth статус выключен,  означает, что Bluetooth включен.

После сопряжения устройства источника звука (например, мобильного телефона, планшета и т.д.) с модулем Bluetooth массажного кресла, музыка будет воспроизводиться через динамик в кресле.



Bluetooth	
Bluetooth статус	Ease Ache 16min 
Bluetooth статус	Ease Ache 16min 

У функции Bluetooth нет отдельного интерфейса

Внимание: Для настройки соединения Bluetooth вы должны вернуться на главный экран. Если вы находитесь в режиме ручного управления, регулировки угла наклона или в хранилище, управление Bluetooth невозможно.

Таймер

Нажмите 16 мин, чтобы настроить время массажа. При каждом нажатии на значок, время массажа будет увеличиваться на 5 минут. Максимально возможное значение - 40 минут. При достижении максимального значения, настройка вернется к минимальному - 5 минут.



Настройки времени	
Ease Ache	16min 







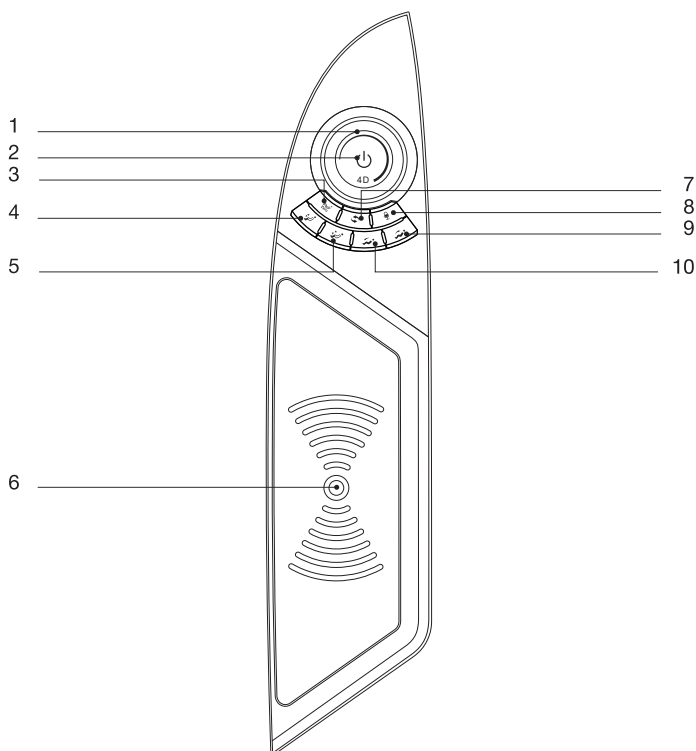

Интерфейс настройки времени массажа

Внимание: Для настройки времени массажа вы должны вернуться на главный экран. Если вы находитесь в режиме ручного управления, регулировки угла наклона или в хранилище, настройка времени невозможна.

Кнопки быстрого доступа



1. Интенсивность 4D массажа.
2. Клавиша включения / выключения и паузы: короткое нажатие этой клавиши приостанавливает работу, зажатие отключает работу .
3. Кнопка невесомости: каждое нажатие кнопки опускает кресло в положение невесомости.
4. Кнопка вытягивания подставки для ног.
5. Кнопка задвигания подставки для ног.
6. Беспроводная зарядка для телефона.
7. Автоматический режим программ: при каждом нажатии включает автоматическую программу массажа.
8. Голосовой помощник: Короткое нажатие этой кнопки активирует работу голосового помощника, длительное нажатие в течение 3 секунд для включения / выключения этой функции.
9. Кнопка опускания спинки до желаемого положения.
10. Кнопка подъема спинки до желаемого положения.

Функция	Описание
	Клавиша включения / выключения: короткое нажатие этой клавиши приостанавливает работу. Зажмите ее в течение 3 секунд, чтобы включить и выключить кресло. Если пауза длится более 20 минут, все функции массажа будут автоматически отключены.
	Отрегулируйте интенсивность роликового массажа 4D (слабее при вращении против часовой стрелки, усиливается при вращении по часовой стрелке), а интенсивность варьируется от 1 до 5.
	Кнопка невесомости: каждое нажатие кнопки опускает кресло в положение невесомости. Всего представлено 2 положения невесомости.
	Кнопка задвигания подставки для ног: удерживайте кнопку, чтобы задвинуть подставку для ног.
	Кнопка вытягивания подставки для ног: удерживайте кнопку, чтобы удлинить подставку для ног.
	Автоматический режим программ при каждом нажатии включает автоматическую программу массажа.
	Короткое нажатие этой кнопки активирует работу голосового помощника, длительное нажатие в течение 3 секунд для включения / выключения этой функции.
	Кнопка опускания спинки: зажмите, чтобы опустить спинку. Отпустите, чтобы зафиксировать в выбранном положении.
	Кнопка подъема спинки: зажмите, чтобы поднять спинку. Отпустите, чтобы зафиксировать в выбранном положении.

Режим голосового управления

Когда массажное кресло включено или находится в режиме ожидания, скажите : “Hi Alice” or “Hey Alice”(«Привет, Алиса» или «Эй, Алиса»), чтобы воспользоваться функцией голосового управления. Кроме того, вы можете нажать кнопку голосового управления на подлокотнике, чтобы включить функцию голосового управления. • Нажмите и удерживайте 3 секунды, чтобы включить или выключить функцию голосового управления. • После успешного включения такой функции массажное кресло ответит: «Я здесь». После чего вы должны произнести команду в течение шести секунд, соответствующая функция будет включена после получения ответа от массажного кресла; если в течение шести секунд не поступит команды, функция голосового управления будет автоматически отключена, и ее необходимо будет снова включить.

Примечание: при включении функции голосового управления говорите на английском языке, скорость речи умеренная, голосовые команды должны следовать скрипту.

Голосовое управление

Активация помощника: Скажите “Hi Alice” или “Hey Alice”. Ответ: I am here (Я тут)

№	Команда	Ответ
1	Massage on - Включи массаж	Ок, включила массаж
2	Massage close - Выключи	Ок, выключила массаж
3	Comfort Massage - Комфорт	Ок, режим Комфорт
4	Relax massage - Расслабление	Ок, режим Расслабление
5	Full body massage - Все тело	Ок, режим Все тело
6	Neck and shoulder massage - Шея и плечи	Ок, режим Плечи и шея
7	Back and waist massage - Спина и поясница	Ок, режим Спина и поясница
8	Stretch massage - Растяжка	Ок, режим Растяжка
9	Open the air pressure - Вкл. возд-компр.	Ок, включила воздушно-компрес. режим
10	Close the air pressure - Выкл. возд-компр.	Ок, выключила воздушно-компрес.
11	Up the seat position - Подними спинку	Ок, подняла спинку
12	Down the seat position - Опустил спинку	Ок, опустила спинку
13	Change the other mode - Поменяй режим	Ок, поменяла режим массажа
14	Go little down - Пониже	Ок, понижее
15	Go little up - Повыше	Ок, повыше

Примечание: команды 14 и 15 используются только после команды 13.

Отключение кресла

Нажмите на кнопку Вкл./Выкл., чтобы остановить все функции массажа. Спинка кресла и подставка для ног останутся в том же положении. Отключите питание кресла, как показано на схеме.



- 1) Отключите переключатель питания.
- 2) Вытащите кабель контроллера из разъема.
- 3) Вытащите вилку питания из розетки.

УХОД И ТЕХНИЧЕСКОЕ ОБСЛУЖИВАНИЕ

Инструкции по уходу и техническому обслуживанию

- Для обработки пятен на задней панели, подлокотнике, подставке для ног, пластиковых деталях или воздушном шланге, протрите пятно чистой смоченной мыльной пеной мягкой тряпкой, а затем протрите его сухой тканью для чистки.
- Чтобы обработать пятна на пульте управления, блоке питания, пятно очистите с помощью сухой чистящей ткани.
- Для обработки пятен на подушке спинки или боковинах кресла используйте средство для чистки обивки на водной основе. Протрите его влажной тканью, а затем высушите на воздухе.
- Для очистки крышки ножного / икроножного блока снимите ее и вымойте мягким моющим средством, затем сухой тряпкой.



ОСТОРОЖНО

- Перед уходом и техническим обслуживанием выньте шнур питания из розетки. Во избежание поражения электрическим током или получения травмы не прикасайтесь к шнуру питания мокрыми руками. Убедитесь, что во время чистки в блок питания не попадает моющее средство.
- Не используйте бензол, растворитель или другие продукты для очистки. Это может привести к выцветанию или повреждению продукта.
- Не гладьте обивку.

Способы хранения

Держите массажное кресло чистым. Если кресло не используется в течение длительного периода времени, накройте его тканью для предотвращения попадания на него пыли.



ОСТОРОЖНО

- Не оставляйте кресло под прямыми солнечными лучами в течение длительного времени. Это может привести к выцветанию или повреждению.

Важные Советы

Во время ежедневного использования, пожалуйста, проверьте наличие следующих признаков:

- Запах гари.
- Массажное кресло не как обычно включается/выключается при прикосновении к шнуру питания.
- Горячий шнур питания.
- Другие ненормальные признаки.



ОСТОРОЖНО

- Пожалуйста, прекратите использование продукта, чтобы избежать поломок или несчастных случаев, при наличии вышеперечисленных признаков.
- Выключите кнопку питания и отсоедините вилку, обратитесь к местным дистрибьюторам или в сервисный центр для ремонта.
- Все другие виды обслуживания, за исключением вышеуказанного ухода и технического обслуживания, должны обслуживаться официальным дилером или сервисным центром.



ВНИМАНИЕ

Не пытайтесь самостоятельно демонтировать или отремонтировать кресло. Пожалуйста, обратитесь в авторизованный сервисный центр.

УСТРАНЕНИЕ НЕИСПРАВНОСТЕЙ

№.	Причины	Вероятные причины	Вероятные решения
1	Слышен звон и стук	Нормальный рабочий звук мотора или массажных роликов, трущихся о друг друга.	Нет необходимости принимать какие-либо меры
2	Сбой запуска массажного кресла	Шнур питания не закреплен в розетке	Закрепите вилку питания
		Выключатель питания выключен	Включите выключатель
		Предохранитель перегорел	Замените только предохранителем того же типа и номинала
3	Нет музыки из динамика после подключения Bluetooth	Громкость установлена на самую низкую	Отрегулируйте громкость динамика с помощью мобильных устройств.
4	Спинку и подножку нельзя поднять или отклонить.	Чрезмерная нагрузка давит на спинку или подставку для ног	Сбросьте нагрузку и попробуйте еще раз.
5	Неисправность компрессионных подушек	Воздушный шланг может быть заблокирован	Расправьте воздушный шланг и очистите засор.

Если проблема остается, пожалуйста, свяжитесь с дилером для технического обслуживания.

Совет:

Не пытайтесь отремонтировать массажное кресло самостоятельно, наша компания не несет ответственности за травмы или повреждения, вызванные любым обслуживанием без соблюдения техники безопасности и пренебрежительным отношением к нашим рекомендациям.

УТИЛИЗАЦИЯ



Данная маркировка указывает на то, что массажное кресло должно быть утилизировано вместе с другими бытовыми отходами. Для того, чтобы предотвратить нанесение ущерба окружающей среде или здоровью людей, следует произвести утилизацию в виде повторного использования (вторсырье). За дополнительной информацией по утилизации вы можете обратиться в точку продажи.

ТЕХНИЧЕСКИЕ ХАРАКТЕРИСТИКИ

Модель: Chronos

Название продукта: Массажное кресло

Номинальное напряжение: 220 В ~ 50Гц/60Гц

Номинальная мощность: 260 Вт

Время работы по умолчанию: 20 мин

Класс безопасности: I

Внутренние составляющие: ПВХ, ПА, стальные, электрические и электронные детали.

тел. 8-800-700-14-29

www.ergonova.ru

info@ergonova.ru

Полный перечень представительств: <http://ergonova.ru/stores/>

Все авторские права на тексты и изображения принадлежат Ergonova GmbH и могут использоваться только с согласия правообладателя.

Авторское право © 2012г.

Ergonova GmbH

Все права защищены





Designed by Ergonova Germany
www.ergonova.ru

